

Verticalisateur Heidelberger Standard

Pour une taille comprise entre
environ 100 et environ 190 cm

avec fonctions dynamiques

REHATEC®

RC 60190

Devis

Expéditeur / Adresse de facturation

Commande

Adresse de livraison

Acheteur

Date de référence

Commission

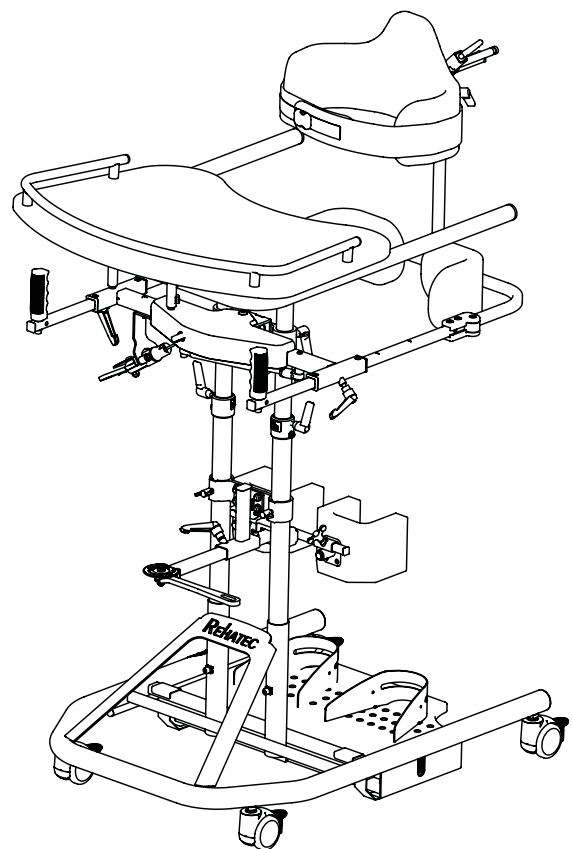
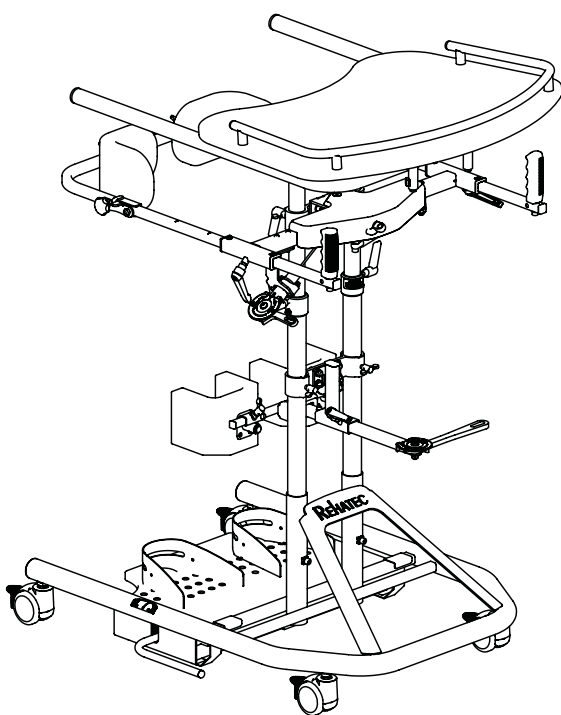

Équipement de base taille 2/3

- Fonctions dynamiques (repose-pieds mobile, poulies mobiles/dynamiques, bras pivotant mobile)
- Roulettes de transport 75 mm avec frein
- Cale-pieds, vissables, mi-hauts
- Table de thérapie avec découpe semi-circulaire
- Réglage de la profondeur de la table

Tranche d'âge: pour la taille 2, environ 3 à 14 ans*
pour la taille 3 à partir de 14 ans environ*

Charge maximale: 100 kg

Tailles: pour la taille 2, environ 100 cm à environ 140 cm
pour la taille 3, environ 135 cm à environ 190 cm

L'illustration ne correspond pas à l'équipement de base.
Tolérances dimensionnelles $\pm 3\%$.

*Les mesures correspondantes du patient sont déterminantes pour les soins prodigués.

Indiquez ci-dessous les mensurations de votre patient.

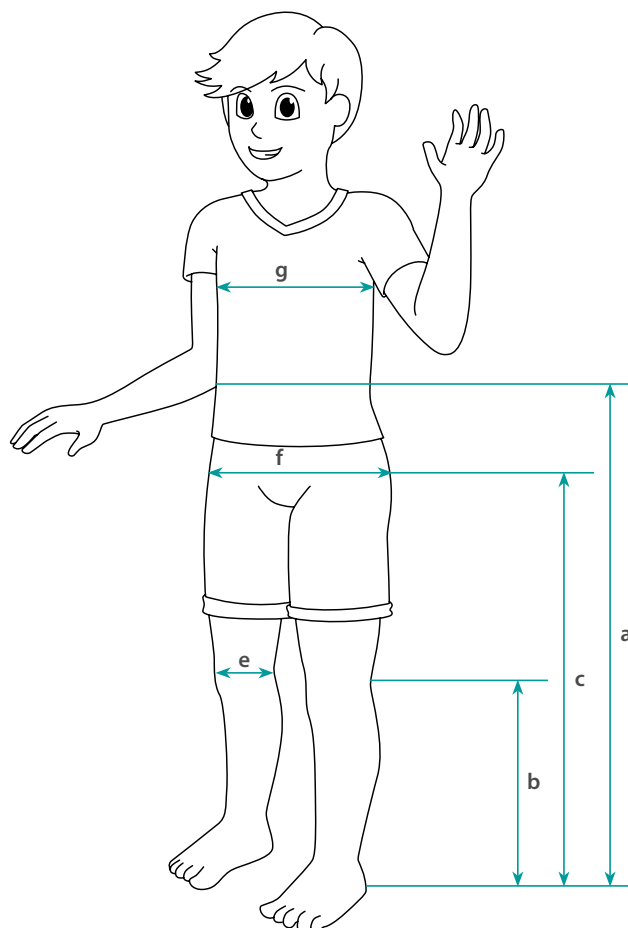

*** ATTENTION :**
Pour des raisons techniques de construction, la distance entre la hauteur de la table (a) et la hauteur du centre du bassin (c) doit être d'au moins 15 cm !

Tolérances dimensionnelles $\pm 3\%$

Dimensions du modèle de base/dimensions du patient

Taille	Hauteur de table (a)	Hauteur du genou (b)	Hauteur pelvienne moyenne (c)	Largeur des genoux (e)	Largeur pelvienne (f)
2	70 - 90 cm	20 - 45 cm	50 - 70 cm	6 - 14 cm	26 - 43 cm
3	85 - 119 cm	27 - 56 cm	70 - 104 cm	6 - 14 cm	29 - 53 cm
Mesures du patient	cm	cm	cm	cm	cm

Taille	Largeur du thorax (g)	Poids du patient
2	20 - 32 cm	max. 100 kg
3	30 - 42 cm	max. 100 kg
Mesures du patient	cm	kg

Dimensions de l'appareil

Taille	Longueur hors tout	Largeur intérieure du châssis	largeur hors tout
2	100 cm	49 cm	61 cm
3	115 cm	60 cm	75 cm ¹

¹ En cas d'utilisation du châssis élargi, la largeur totale passe à 84 cm !

Équipement de base

Appareil debout standard taille 2/3

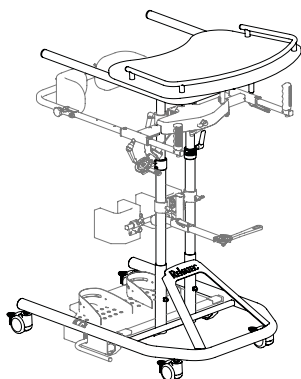

Taille	Code
2 (102)	1017707-1
3 (101)	1017350-1

Taille 2	9.130,-
Taille 3	9.130,-

Fonctions dynamiques

Fonctions dynamiques, y compris repose-pieds mobile, coudes mobiles/dynamiques et bras pivotant mobile

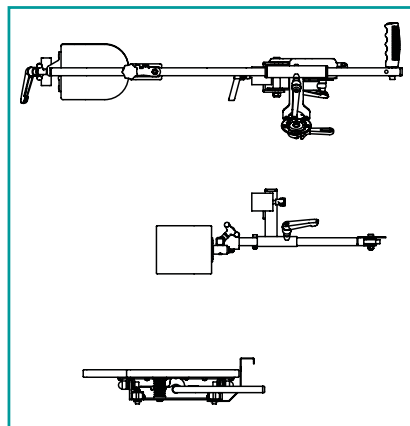



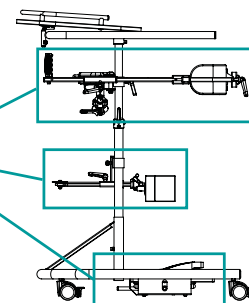



















NOUVEAUTÉ





Taille 2 (Code 1026699)	Standard
Taille 3 (Code 1026102)	Standard

Couleurs du cadre

 Blanc pur (RAL 9010)	 Bleu nuit nacre mat (RAL 5026)
 Jaune narcissé (RAL 1007)	 Bleu d'eau (RAL 5021)
 Jaune fluorescent (RAL 1026)	 Vert lumière (RAL 6027)
 Orange pur (RAL 2004)	 Vert jaune (RAL 6018)
 Orange fluorescent (RAL 2005)	 Vert nacré mat (RAL 6035)
 Rouge rubis (RAL 3003)	 Vert fluorescent (RAL 6038)
 Rouge rubis nacré mat (RAL 3032)	 Gris anthracite mat (RAL 7016m)
 Erika-violet (RAL 4003)	 Argent métallisé* * Couleurs non RAL
 Violet bordeaux (RAL 4004)	 Anthracite métallisé*
 Bleu outremer (RAL 5002)	 Noir graphite mat (RAL 9011m)
 Bleu trafic (RAL 5017)	 Noir profond brillant (RAL 9005g)

Les couleurs représentées sont uniquement à titre indicatif.
Tous les détails des couleurs sur www.rehatec.com

Couleurs disponibles : uni

-  Similicuir gris clair (N20057)
-  Similicuir anthracite (N20058)

Autres couleurs de similicuir disponibles sur demande.

Châssis

Roulettes de transport avec frein, 75 mm
Code 1005593-1

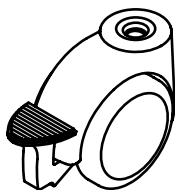

Standard

Protection des murs et des meubles
Code 1018607

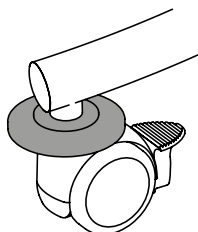

En cas d'utilisation d'un châssis élargi, la largeur totale passe à 82 cm !

Jeu

145,-

Châssis, élargi
Code 1027159

avec repose-pieds élargi
Dimension intérieure (a) pour des rouleaux de 75 mm = 68 cm
Largeur totale avec levier = 84 cm

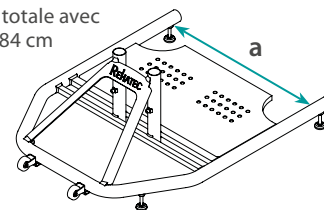

Uniquement pour la taille 3 !

Supplément

785,-

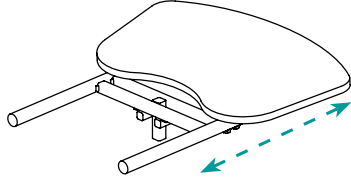
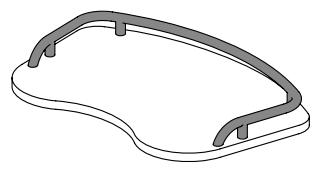
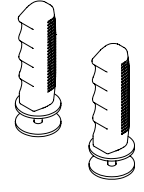
Table de thérapie		Bordure de table		Poignées (verticales)													
Réglage de la profondeur de la table Code 1018797-1 		 <table border="1"> <tr> <th>Pour taille</th> <th>Code</th> </tr> <tr> <td>2</td> <td>1018800</td> </tr> <tr> <td>3</td> <td>1018799</td> </tr> </table>		Pour taille	Code	2	1018800	3	1018799	<p>NOUVEAUTÉ</p>  <table border="1"> <tr> <th>Code</th> <th>Montage</th> </tr> <tr> <td>1027066-1</td> <td>Joindre séparément pour montage par le client</td> </tr> <tr> <td>1027066-2</td> <td>Monter les poignées</td> </tr> </table>		Code	Montage	1027066-1	Joindre séparément pour montage par le client	1027066-2	Monter les poignées
Pour taille	Code																
2	1018800																
3	1018799																
Code	Montage																
1027066-1	Joindre séparément pour montage par le client																
1027066-2	Monter les poignées																
Standard		Jeu	205,-	Jeu de 2	295,-												

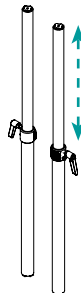
Réglage de la hauteur de la table par vérin à gaz				
NOUVEAUTÉ				
				
Pour taille	Code	Hauteur de table (a)	Hauteur du genou (b)	Hauteur pelvienne moyenne (c)
2	1026107-A	ca. 81 – 90 cm	20 – 40 cm	63 – 73 cm
3	1025994-A	ca. 91 – 115 cm	28 – 60 cm	72 – 100 cm
	Mesures du patient ¹	cm	cm	cm
Jeu (Construction spéciale)				1.130,-

¹ Repris automatiquement depuis la page 2.

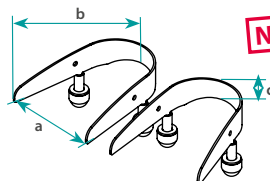
Cale-pieds				
Cale-pieds, mi-hautes, vissables				
NOUVEAUTÉ				
				
Taille	Code	a	b	c
1	1022897	11 cm	14 cm	3 cm
2	1022898	18,5 cm	19 cm	4 cm
Standard				

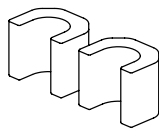
Genouillères	
Genouillères sur mesure	
Code 10045-2	
	
e-mesure = _____ cm (à partir de 15 cm)	
Jeu de 2/Supplément (Construction spéciale)	260,-

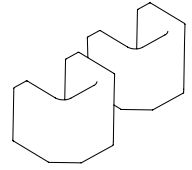
Housse en néoprène, noire pour jambières mobiles	
Code 1026799	
	
La taille dépend de la taille du patient (6 à 14 cm)	
Jeu de 2/Supplément	235,-

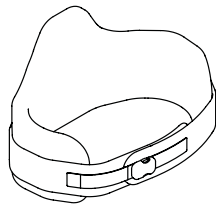
Coussin mammaire			
Coussin mammaire mobile, réglable en hauteur			
			
Taille	Code	largeur thoracique	tour de poitrine
1	1026954-B	ca. 14 - 22 cm	ca. 44 - 72
2	1026744-B	ca. 20 - 32 cm	ca. 65 - 105
3	1026955-B	ca. 30 - 42 cm	ca. 72 - 125
Pièce		905,-	

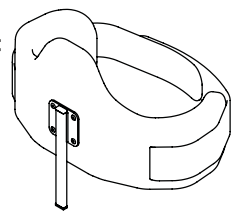
Coussin lombaire			
Coussin lombaire mobile, réglable en hauteur, pivotant			
			
Taille	Code	largeur thoracique	tour de poitrine
1	1026954-R	ca. 14 - 22 cm	ca. 44 - 72
2	1026744-R	ca. 20 - 32 cm	ca. 65 - 105
3	1026955-R	ca. 30 - 42 cm	ca. 72 - 125
Pièce		905,-	

