

Kostenvoranschlag

Absender/Rechnungsadresse

Bestellung

Versandadresse

Besteller

Datum

Kommission

Hallo, mein Name ist Benni.
Ich bin für Kleinkinder und
Kinder von ca. 1 Jahr bis
ca. 8 Jahre geeignet.



Abbildung entspricht nicht der Grundausrüstung | Maßtoleranzen $\pm 3\%$

Grundausrüstung Gr. 1

- dynamische und fixierbare Mittelsäule
- Therapietisch
- Brustpelotte (Standard)
- Schwenkarmbeckenrahmen
- Beckenpelotten
- Kniepelotten
- Fußschalen, steckbar
- Standfüße

Altersgruppe: ca. 1 bis ca. 4 Jahre*

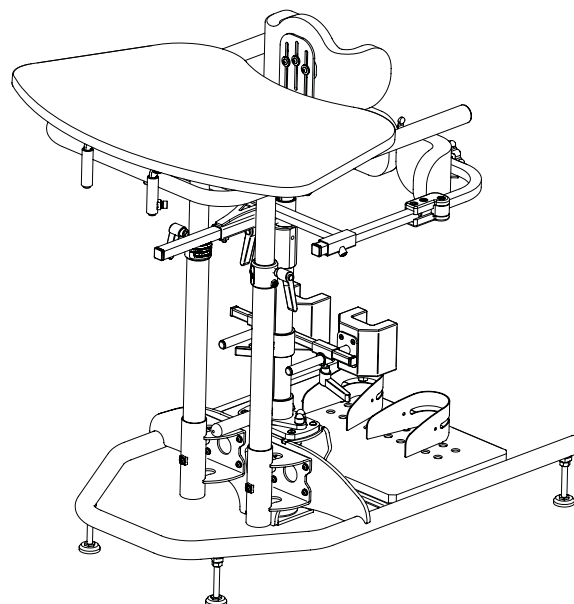
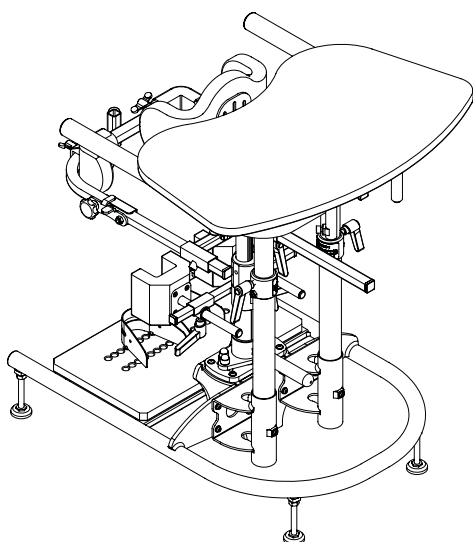
Max. Belastung: 35 kg

Körpergrößen: ca. 65 cm bis ca. 105 cm

Grundausrüstung Gr. 2

- dynamische und fixierbare Mittelsäule
- Therapietisch
- Brustpelotte (Standard)
- Schwenkarmbeckenrahmen
- Beckenpelotten
- Kniepelotten
- Fußschalen, steckbar
- Standfüße

Altersgruppe: ca. 3 bis ca. 8 Jahre*

Max. Belastung: 45 kg

Körpergrößen: ca. 95 cm bis ca. 135 cm

*entscheidend für die Versorgung des Kindes sind entsprechende Patientenmaße

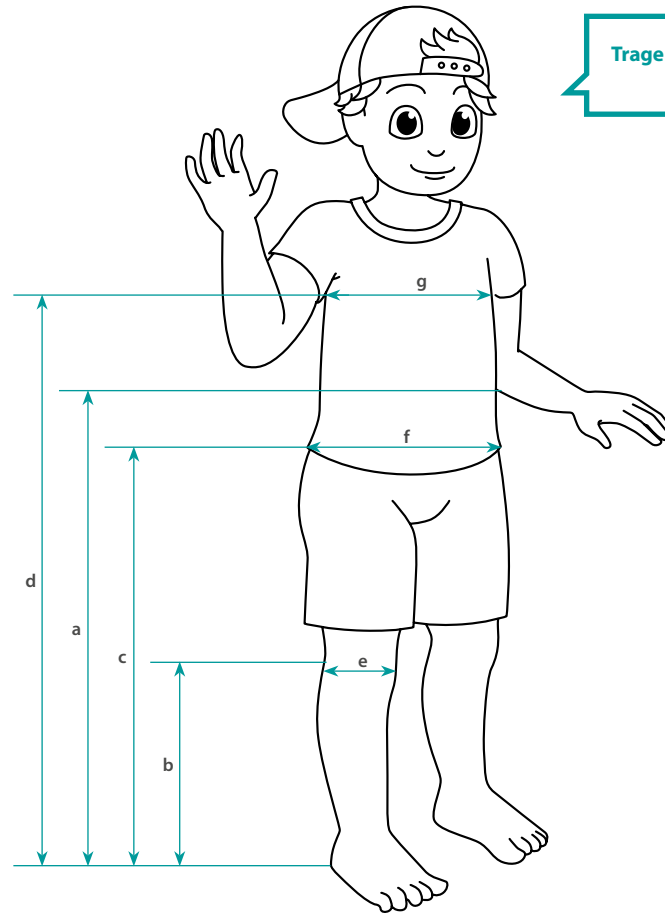

Trage unten die Maße deines Patienten ein.

*** ACHTUNG:**
Aus bautechnischen Gründen beträgt der Abstand zwischen der Tischhöhe (a) und der Höhe Beckenmitte (c) mindestens 8 cm!

Maßtoleranzen ±3%

Maße Grundmodell/Patientenmaße				Bitte eintragen!					
	Tischhöhe (a)	Kniehöhe (b)	Höhe Beckenmitte (c)	Brustpelottenhöhe (d)	Kniebreite (e)	Beckenbreite (f)	Brustkorbbreite (g)	Körpergröße	Patientengewicht
Gr. 1	40–68 cm	16–30 cm	32–60 cm	43–87 cm	6–13 cm	14–22 cm	15–24 cm*	ca. 65–105 cm	35 kg
Gr. 2	64–90 cm	20–37 cm	53–80 cm	64–93 cm		22–32,5 cm	17–28 cm*	ca. 95–135 cm	45 kg
Patientenmaße	cm	cm	cm	cm	cm	cm	cm	cm	kg

*in unterschiedlichen Modellen möglich.

Gerätemaße			
Größe	Tischbreite	Gesamtlänge	Untergestellbreite, innen
Gr. 1	64 cm	73 cm	41 cm
Gr. 2	73 cm	97 cm	47,5 cm

Bewegungsmuster Patient

Stereotypes Verhalten
(z.B. permanentes Schaukeln)*

*bitte prüfen Sie aufgrund der stereotypen Verhaltensweise, ob noch spezielle Anpassungen an dem Hilfsmittel erforderlich sein könnten

Grundausrüstung

Stehgerät Benni Gr. 1
Code 1022159

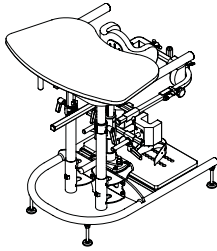

Stehgerät Benni Gr. 2
Code 1021714

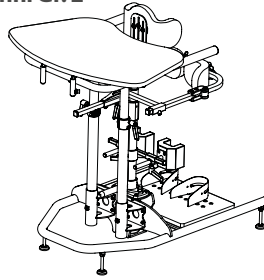

Grundpreis 4.550,-

Grundpreis 4.690,-

Bezugsfarben einfarbig

- Kunstleder Lichtgrau (N20057)
- Kunstleder Anthrazit (N20058)

weitere Kunstleder-Farben auf Anfrage möglich.

Bitte gebe die Farben deines Benni an. Sie sind für den Bestellvorgang wichtig!

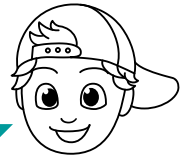

Gestellfarben

 Reinweiß (RAL 9010)	 Bordeauxviolett (RAL 4004)	 Leuchtgrün (RAL 6038)
 Narzissengelb (RAL 1007)	 Ultramarinblau (RAL 5002)	 Anthrazitgrau matt (RAL 7016m)
 Leuchtgelb (RAL 1026)	 Verkehrsblau (RAL 5017)	 Silber metallic*
 Reinorange (RAL 2004)	 Perlnachtblau matt (RAL 5026)	 Anthrazit metallic*
 Leuchtorange (RAL 2005)	 Wasserblau (RAL 5021)	 Graphitschwarz matt (RAL 9011m)
 Rubinrot (RAL 3003)	 Lichtgrün (RAL 6027)	 Tiefschwarz glanz (RAL 9005g)
 Perl Rubinrot matt (RAL 3032)	 Gelbgrün (RAL 6018)	
 Erikaviolett (RAL 4003)	 Perlgrün matt (RAL 6035)	

*keine RAL Farben

Farbdarstellungen nur als Übersicht. Alle Farbdetails auf www.rehatec.com

Gestell

Transportrollen mit Feststellbremsen, 75 mm

Code 1005593



Satz 330,-

Wand- und Möbelschutz
Code 1018607

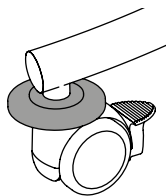

Satz 145,-

Fußschalen

Fußschalen, verschraubbar

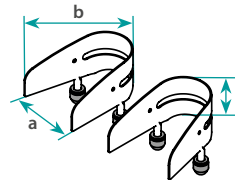

Gr.	a	b	c	Art Nr.
0	9,5 cm	10,5 cm	5 cm	1016805
1	10,5 cm	13,5 cm	7 cm	1014407

Paar / Aufpreis 105,-

Fußriemen
Code 1014394

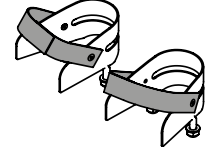

Empfohlen bei verschraubbaren Fußschalen

Paar 75,-

Therapietisch

Parallelverstellbare Armauflagen, inkl. geradem Tisch

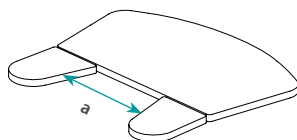

Code	Für Gr.	a
1016764	1	19-30 cm
1018739	2	24-35 cm

Aufpreis 265,-

Armauflagen für Standardtisch

Im Winkel verstellbar

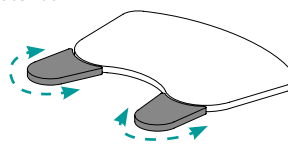

für Gr.	Art Nr.
1	1022440
2	1022255

Paar 265,-

Tischumrandung

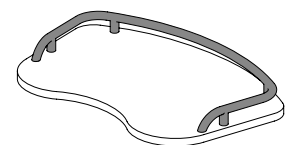

für Gr.	Art Nr.
1	1018742
2	1018800

Satz 205,-

Pelotten

Brustpelotte

Gr.	Art Nr.
0	1002268
1	1003622
2	1003623
3	1020576

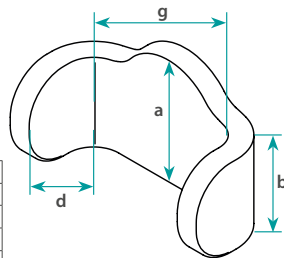

Gr.	a	b	g	d
0	13 cm	11 cm	14,5 cm	9 cm
1	15 cm	11 cm	18,5 cm	9 cm
2	15 cm	11 cm	21,5 cm	9 cm
3	17 cm	12 cm	28 cm	11 cm

Brustpelotte Sternum, inkl. verstellbarer Seitenführungspelotten

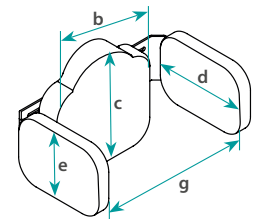

Gr.	g	b	c	d	e	Art Nr.
Mini	16–25 cm	15 cm	19,5 cm	12 cm	12 cm	1021966
0	20–28 cm	20 cm	20,5 cm	15,5 cm	12 cm	1021967
1	24–32 cm	22 cm	23 cm	17,5 cm	15 cm	1021951
2	29–38 cm	28 cm	24 cm	17,5 cm	15 cm	1021942

Standard

Stück

645,-

Brustpelotte nach Maß

Code 1010840

Höhe 1 (a) = _____ cm

Höhe 2 (b) = _____ cm

Breite (g) = _____ cm

Tiefe (d) = _____ cm

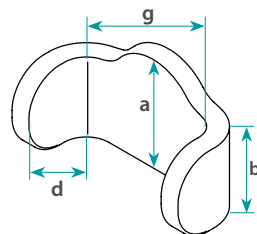

Rückengurt für die Brustpelotte

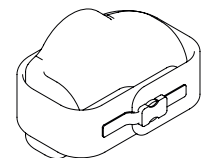

Gr.	Länge	Art Nr.
1	75–87 cm	1022618
2	94–106 cm	1022716

Auch für Brustpelotte Sternum möglich

Stück

390,-

Stück

180,-

Rückenpelotte

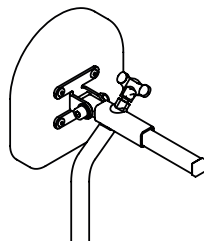

Gr.	Breite	Höhe	Art Nr.
1	15 cm	16,5 cm	1000382
2	21,5 cm	21 cm	1022764

Kopfstütze

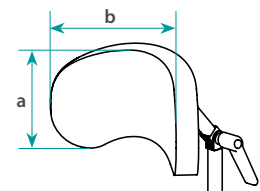

Gr.	a	b	Art Nr.
1	16 cm	28 cm	1018744
2	20 cm	33 cm	1018807

Nur in Kombination mit Rückenpelotte möglich!

Stück

345,-

Stück

420,-

Kniepelotten

Standard Kniepelotten

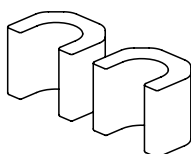

Maß richtet sich nach Patientenmaß (6–13 cm)

Kniepelotten in 3 Ebenen verstellbar

Code 10022

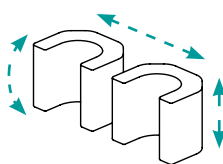

Anatomische Kniepelotten

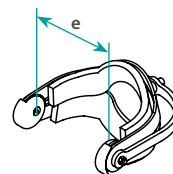

Gr.	Kniebreite (e)	Art Nr.
1	8 cm	1018752
2	11,5 cm	1018753
3	13 cm	1018754

Abpolsterung für Drehgelenke der anatomischen Kniepelotte

Code 1018713

Stoff: Neopren

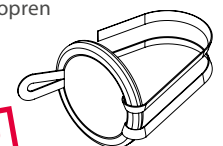

NEU

Für jede Kniepelotte werden 2 Stück benötigt

Standard

Paar / Aufpreis

300,-

Paar / Aufpreis

190,-€

Satz (4 Stück)

265,-€

Für etwaige Sonderbauten verwenden Sie bitte unser neues Formular „Anpassung / Sonderbau“. Dieses finden Sie im Download-Center auf www.rehatec.com

Lined writing area for notes.

Bitte beachten Sie, dass die Preise von Ersatzteilen abweichend von den Preisen auf dem Anpassbogen sein können.



Weitere technische Daten finden Sie auf www.rehatec.com
Preise unverbindlich in CHF exkl. MwSt.
info@rehalize.ch | www.rehalize.ch