

Baffin Trio - multifunktions Stehhilfe







Rechnungsanschrift	
Firma	
Straße und Nr.	
PLZ & Ort	
Telefon	
E-Mail	
Angebot	Bestellung
<input type="checkbox"/>	<input type="checkbox"/>
Lieferadresse	
Firma	
Straße und Nr.	
PLZ & Ort	
Telefon	
E-Mail	
Kommission	
Name	
Nummer	
Besteller	Datum



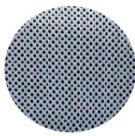

Grundausrüstung:

- ✓ Steheinheit mit "Second Spine" Rücken
Second Spine Rücken
- ✓ Gestellrahmen mit elektrischer
Verstellung in Stehen, Sitzen, Liegen
- ✓ Armlehnen
- ✓ gepolsterte Oberschenkelführung
- ✓ Einzel verstellbare Fußstützen
- ✓ Schiebebügel
- ✓ 4 Feststellbare 100mm Rollen

Baffin Trio - multifunktions Stehhilfe

Grundmodell			
Baffin Trio mit Zimmergestell			
inkl. Gestellrahmen mit 100mm feststellbaren Rollen, Armlehnen, ergonomisch einstellbarer Rückeneinheit			
	Größe 1		
	BAFT1	<input type="checkbox"/>	CHF 10'800.00
	Größe 2		
	BAFT2	<input type="checkbox"/>	CHF 11'800.00
Bezugsfarbe			
Atmungsaktive Bezüge aus Abstandsgewirke			
<input type="checkbox"/>  Blau	<input type="checkbox"/>  Rot	<input type="checkbox"/>  Grau	<input type="checkbox"/>  Türkis
			ohne Aufpreis
Fußpositionierung			
Fußstützen, höhen-, breiten- und winkelverstellbar			
	Größe 1		
	BAF0130	<input type="checkbox"/>	inkl.
	Größe 2		
	BAF0128	<input type="checkbox"/>	inkl.
Kniepelotten, abschwenkbar mit Bezug			
	Größe 1		
	BAF0270	<input type="checkbox"/>	CHF 380.00
	Größe 2		
	BAF0271	<input type="checkbox"/>	CHF 380.00

Baffin Trio - multifunktions Stehhilfe

Therapietisch			
Therapietisch mit Rand, schlagfester und hygienischer Kunststoff			
	Größe 1 BAF0268	<input type="checkbox"/>	CHF 315.00
	Größe 2 BAF0256	<input type="checkbox"/>	CHF 315.00
Rumpfunterstützung			
Rumpfpelotten, mit Oberarmführung, höhen-, breiten- und tiefenverstellbar (Paar), mit Bezug			
	Rumpfpelotten, mit Oberarmführung Größe M BA0150BA0151	<input type="checkbox"/>	CHF 420.00
	Rumpfpelotten, mit Oberarmführung Größe L BA0169BA0170	<input type="checkbox"/>	CHF 420.00
Kopfstütze			
Einstellbare Kontour Kopfstütze mit Nackenführung, und Bezug			
	Kopfstütze, einstellbar BN0162	<input type="checkbox"/>	CHF 455.00
Headaloft Kopfhaltewolster mit 3 Stirnbändern			
Zubehör			
Akku-Pack inkl. Ladegerät			
Zur Nutzung ohne Feste Stromversorgung	N00402	<input type="checkbox"/>	inkl

Positionierungsgurte

Sitzhose für Beckenpositionierung



Sitzhose Größe M AL0028	<input type="checkbox"/>	CHF 235.00
Sitzhose Größe L AL0029	<input type="checkbox"/>	CHF 235.00

Fußriemen, einfach mit Klappschnalle, 4 Stück

Eine Größe AL033	<input type="checkbox"/>	inkl
---------------------	--------------------------	------

Oberkörperweste, standard

Größe 1 AL0013	<input type="checkbox"/>	CHF 105.00
Größe 2 AL0014	<input type="checkbox"/>	CHF 105.00

Baffin Trio - multifunktions Stehhilfe

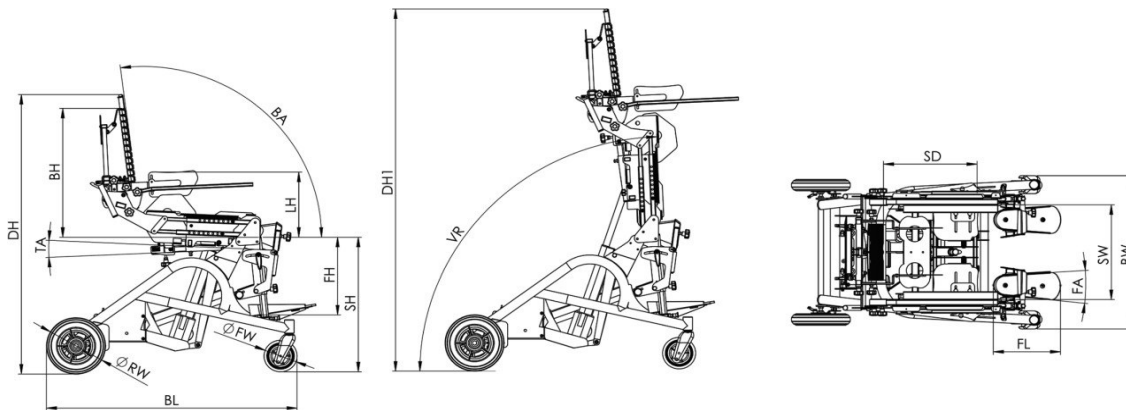

		1 (cm)	2 (cm)
1	Sitzhöhe (SH)	62	62
2	Rückenhöhe (BH)	61	77
3	Rückenwinkel (BA)	$80^{\circ} \div 115^{\circ}$	$80^{\circ} \div 115^{\circ}$
4	Vertikale Verstellung (VR)	$0^{\circ} \div 85^{\circ}$	$0^{\circ} \div 85^{\circ}$
5	Gestelllänge (BL)	106	112
6	Gestellbreite (BW)	69	77
7	Unterschenkellänge (FH)	32 - 42	35 - 49
8	Länge Fußschale (FL)	28	32
9	Raddurchmesser (RW1)/(RW2)	10	10
10	Sitztiefe (SD)	36 - 50	50 - 64
11	Sitzbreite (SW)	27 - 40	34 - 45
13	Fußwinkel (FA1)	+/- 14°	+/- 14°
17	Neigungswinkel (TA)	7°	7°
18	Höhenverstellung Seitenpelotten (LH)	26 - 44	31 - 62
19	Max. Nutzergewicht	90kg	90kg
20	Produktgewicht	57kg	67kg