

Kostenvoranschlag

Absender / Rechnungsadresse

Bestellung

Versandadresse

Besteller

Datum

Kommission

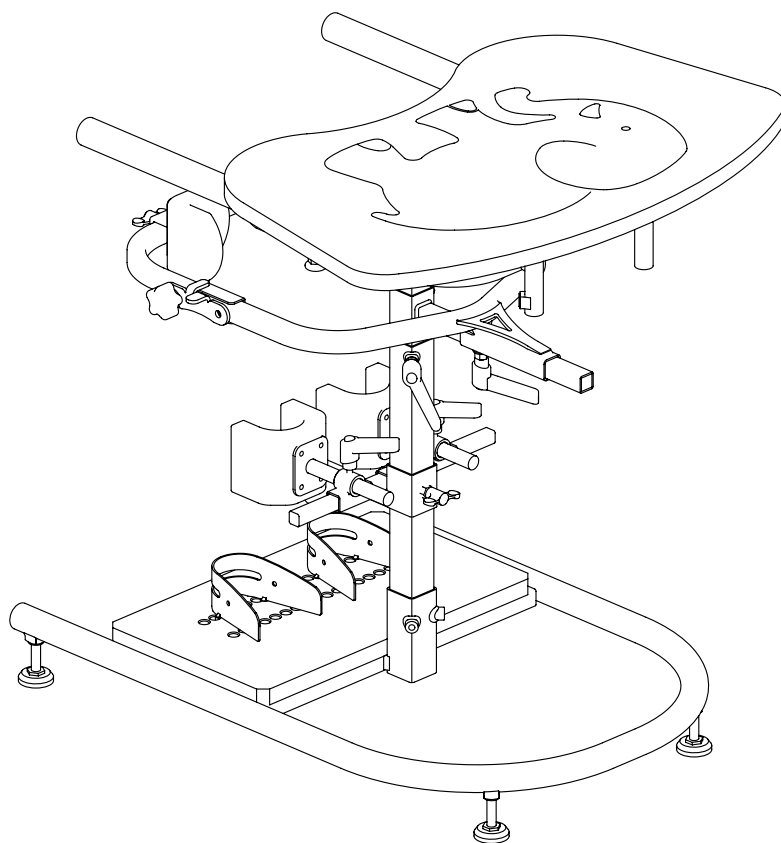

Hallo, ich bin Jumbo.
Ich helfe Kleinkindern bei ihrem
Stehtraining. Schau dir doch in
Ruhe den Anpassbogen an.



Abbildung entspricht nicht der Grundausrüstung | Maßtoleranzen $\pm 3\%$

Grundausrüstung

- Schwenkarmbeckenrahmen
- Standfüße
- Fußschalen
- Kniepelotten
- Beckenpelotten
- Therapietisch
- Tischtieffenverstellung

Basisdaten

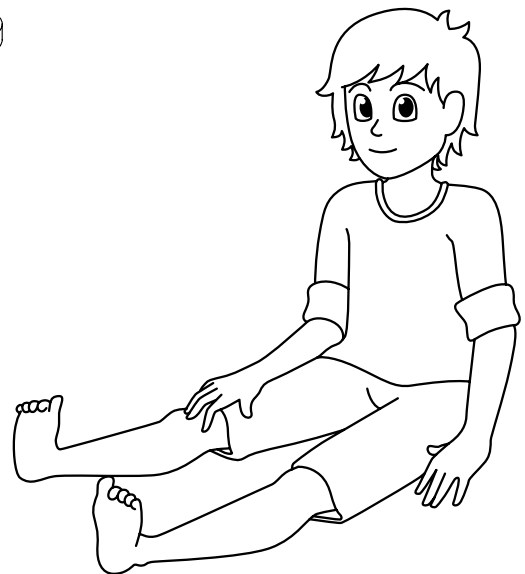
- | | |
|---------------------------------|-------|
| • Typ 109 Max. Benutzergewicht: | 40 kg |
| Max. Tischhöhe: | 65 cm |

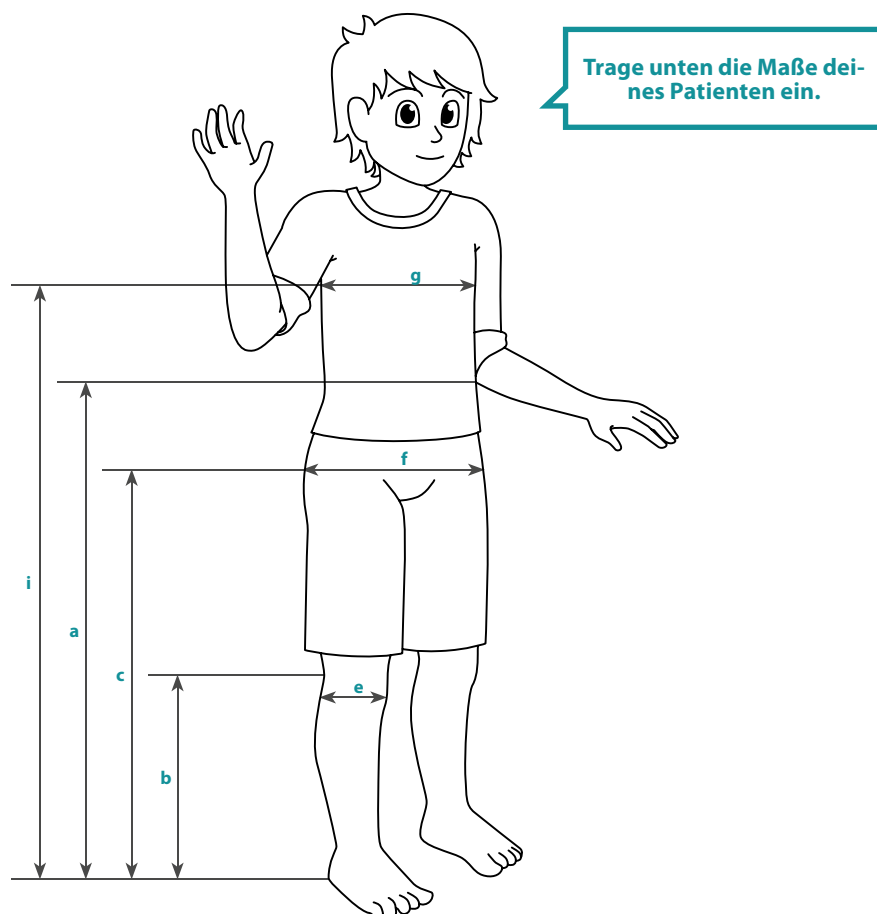

Maßtoleranzen ±3%

Patientenmaße						
Tischhöhe ⁽¹⁾ (a)	Kniehöhe (b)	Höhe Beckenmitte (c)	Kniebreite (e)	Beckenbreite (f)	Brustkorbbreite (g)	Brustpelottenhöhe (i)
cm	cm	cm	cm	cm	cm	cm

Maße							
Tischhöhe	Untergestelllänge	Untergestellbreite		Tischaufnahme Innenbreite	Rahmeninnenbreite	Minimale Rahmenhöhe ⁽¹⁾	max. Benutzergewicht
		Innen	Außen				
35 – 65 cm	71 cm	42 cm	48 cm	34 cm	33 cm	35 cm	40 kg

⁽¹⁾ Wenn die Mittelsäule 5 cm tiefer als die Halterung eingestellt ist.

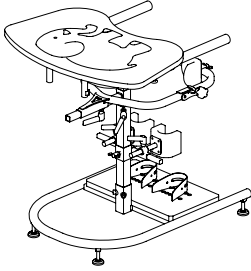
Variante	
Typ 109 für Kleinkinder 	
Grundpreis	2695.00

Gestellfarbe	
Reinweiß	(RAL 9010)

Bezugsfarben	
Pink/Hellgrau	(N20038/N20041)
Hellblau/Hellgrau	(N20037/N20041)
Skai Blau Atoll*	
*Standard, wenn nichts gewählt	

Bitte gebe die Bezugsfarbe deines Jumbo an. Sie ist für den Bestellvorgang wichtig!

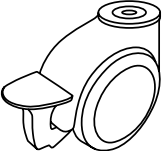
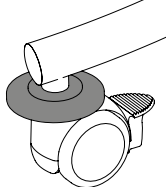
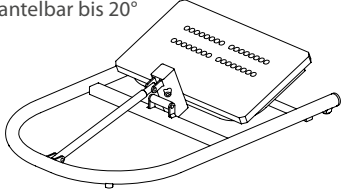

Gestell		
Transportrollen mit Feststellbremsen, 75 mm Code 10003 	Wand- und Möbelschutz Code 1018607 	Untergestell Multi Code 110 inkl. Tischplattenschrägverstellung Gestell kantelbar bis 20° 
Satz	305.00	Aufpreis
Satz	145.00	445.00

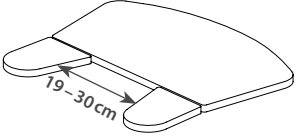
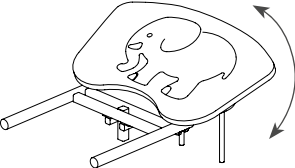
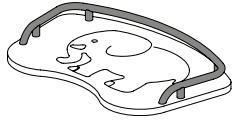
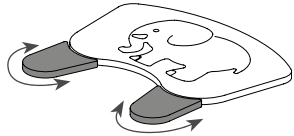
Therapietisch			
Parallelverstellbare Armauflagen, inkl. geradem Tisch Code 1016764 	Tischplattenschrägverstellung Code 10056 	Tischumrandung Code 10011 	Armauflagen Code 10026.j In der Breite verstellbar 
Aufpreis	225.00	Aufpreis	155.00
		Satz	180.00
		Aufpreis	225.00

Bei Untergestell Multi inkl.

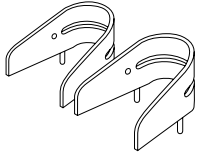
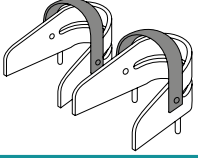
Fußschalen	
Fußschalen verschraubbar Code 10027 	Fußriemen Code 10006 
Paar/Aufpreis	55.00

Empfohlen bei verschraubbaren Fußschalen

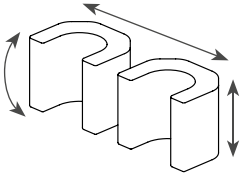
Kniepelottenmechanik	
Kniepelotten in 3 Ebenen verstellbar Code 10022.j 	
Paar/Aufpreis	115.00

